

適用防振架台
1-NAB157 (#E2)

高置BH架台仕様書

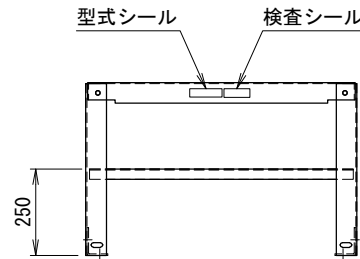
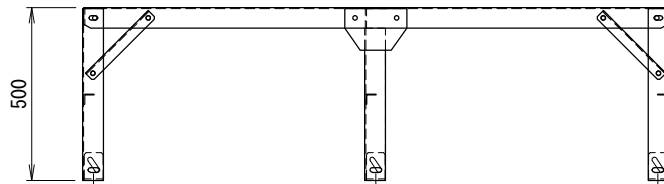
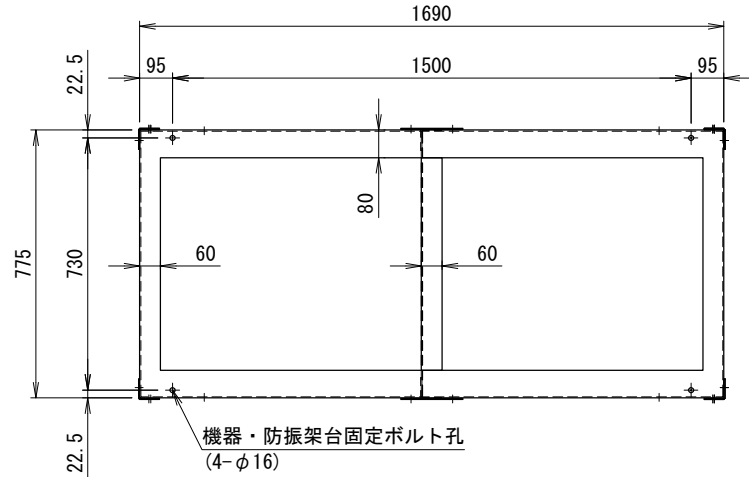

型式

機器

現場名

系統名

架台質量 33 kg
 梁・柱・筋交 SS400(t3.2)
 アンカー金具 SS400(t4.5)
 表面処理 溶融亜鉛めっき
 2種・HDZ45

適用地域 標準・塩害・重塩害地域
 耐震基準 2.0 G

<付属品>
 機器固定ボルト 溶融亜鉛めっき
 M12x40L (平Wx2, NTx2付) 4組
 防振架台固定ボルト 溶融亜鉛めっき
 M12x70L (平W, 角W, NTx2付) 4組

<備考>
 1. 架台の据付
 底面全体で水平面に設置してください。
 2. 品質改善のため製品の仕様は予告無く
 変更する場合があります。

<アンカー寸法図(長孔中心)> SCALE= 1:30
 アンカー金具取付(A)内側

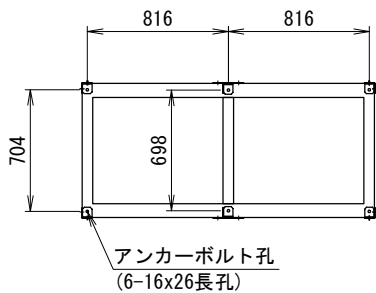

アンカー金具取付(B)外側側面

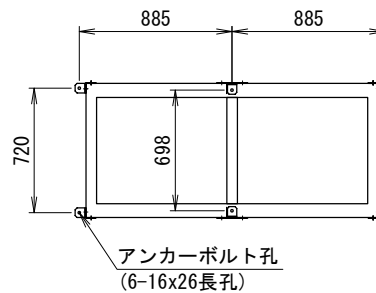

アンカー金具取付(C)外側前後面

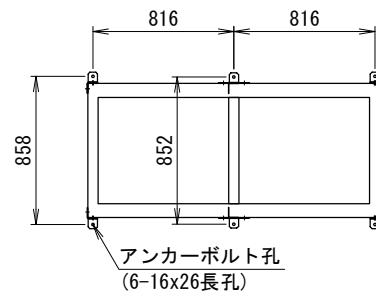

<レベル調整>
 アンカー金具を上下にスライドさせて
 レベルを調整します。
 架台全体の嵩上げには使用しないで
 ください。
 アンカーボルト(非付属・参考)
 接着系アンカー : M12
 有効埋め込み深さ : 90mm以上

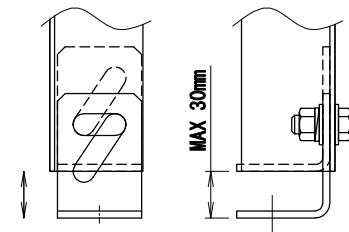

番号	日付	改訂記事

発行日	承認	設計	作図
'22.01.27	篠崎	内野	内野

ネミー株式会社

図番 3-NAR069#B1-5