

防振架台仕様書

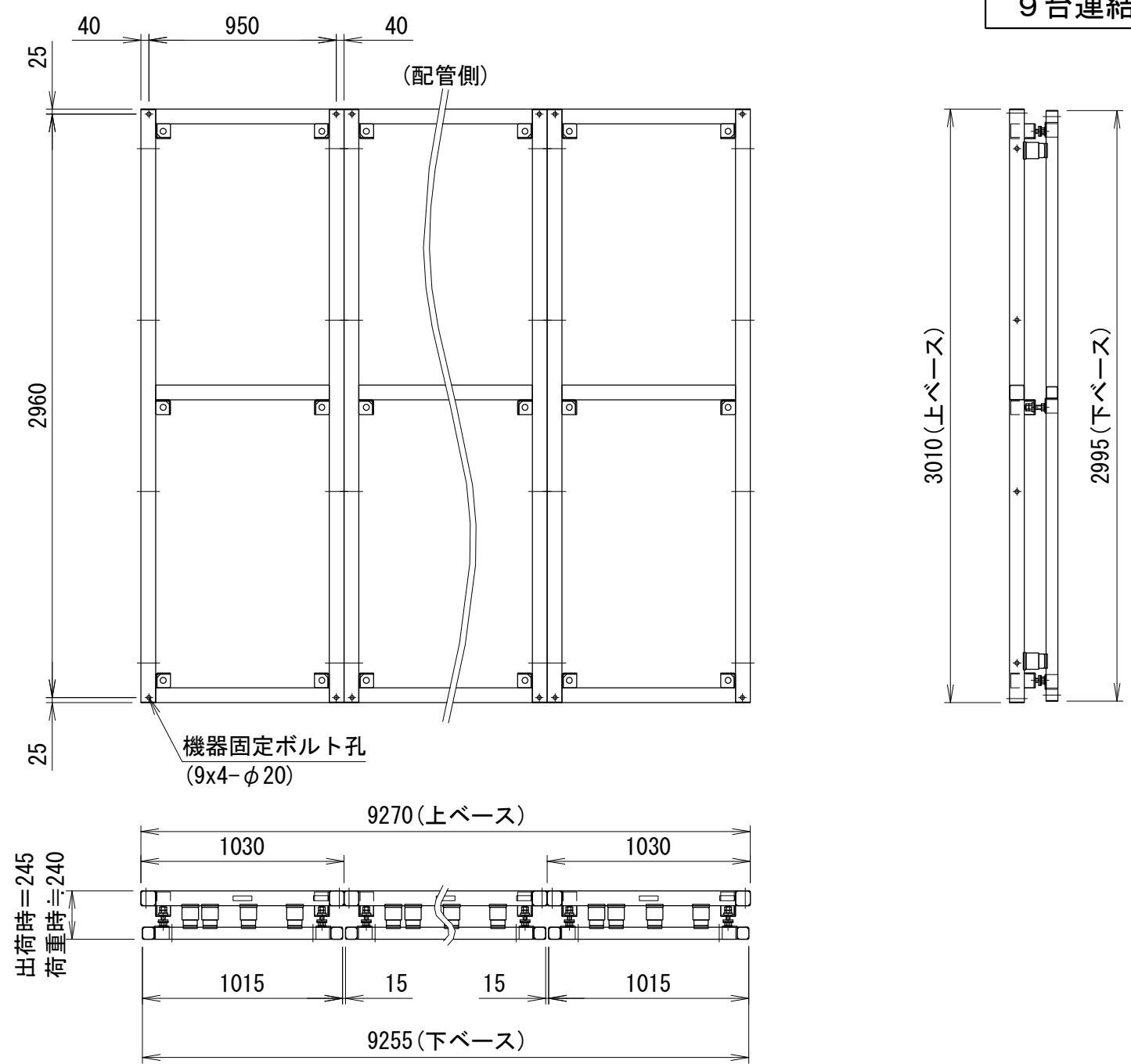

型式	NSCO-UPE91NC		
機器	東芝キャリア RUA-UPシリーズ		
機器質量			
現場名			
系統名			
架台質量	113kg x 9台 = 1017 kg		
防振材	NS181-180	10x9= 90 個	
	NS181-240	2x9= 18 個	
上ベース	□75x75xt2.3		
下ベース	□60x60xt2.3		
耐震ストッパーボルト	M20	6x9= 54 本	
耐震基準	2.0G		
表面処理	溶融亜鉛めっき 2種・HDZ40		

<付属品>

機器固定ボルト	溶融亜鉛めっき M16×120L (平W×2, NT×2付)	36 セット
架台連結ボルト	溶融亜鉛めっき M16×190L (角W×2, NT×2付)	36 セット

<適用>

RUA-UP511(H)(L)(N)(V)(Z)9
RUA-UP511HF(L)(N)(V)(Z)9
RUA-UP561(H)(L)(N)(V)(Z)9

<アンカー寸法図> (外形寸法は下ベースを示す) SCALE= 1:60

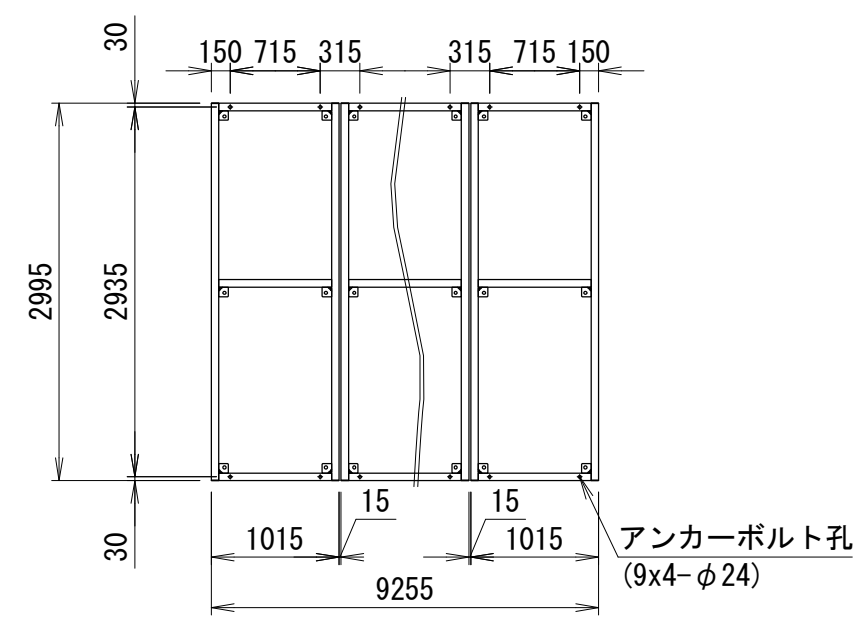

<アンカー> (参考)
 接着系アンカー (M20)
 有効埋込 : 160mm以上

<ストッパー>

- <注記>
- 架台の据え付け
下ベース全面で水平面に設置してください。
機器の設置方向は上図を参照ください。
 - アンカーボルトは含まれておりません。
先様にてご用意ください。
 - 防振材の初期配置は理論上のものです。
状況に応じてレベル調整をお願い致します。
レベル調整は防振材の移動で行います。
 - ストッパーの調整
機器設置後に左図 (A) (B) 共に1~2mm程度
隙間を開けてください。
 - 本書中の規格値は相当仕様です。
 - 品質改善のため製品の仕様は予告無く変更する
場合があります。

番号	日付	改訂記事		

発行日	承認	設計	作図
'17.05.29	加納	内野	内野

ネミー株式会社

図番 1-TCC364-J09